

S 113

GRAND CARRÉ

springfree[®]
TRAMPOLINE

Trampoline et Enceinte Directives d'Assemblage

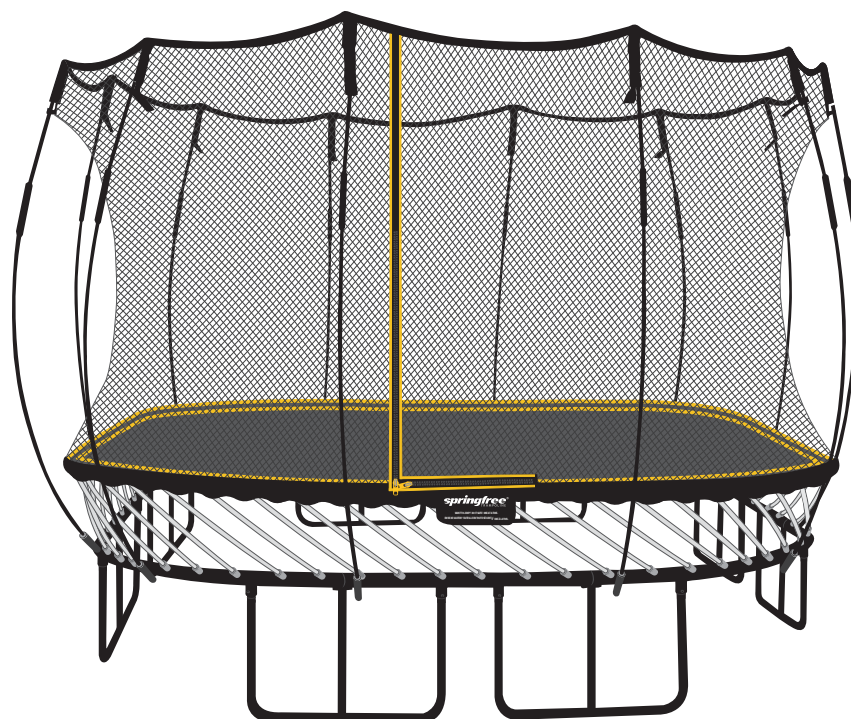

DIAMÈTRE DU TAPIS	HAUTEUR MINIMUM DU FILET	HAUTEUR DU TAPIS	POIDS MAXIMUM DE L'UTILISATEUR
11 ft x 11 ft (3.4 m x 3.4 m)	6 ft (1.8 m)	3 ft (0.9 m)	220 lbs (100 kg)

L'information contenue dans ce document peut être modifiée sans préavis.

© Springfree[®] Trampoline Inc. 2005, 2015. Tous droits réservés.

717707



AVERTISSEMENT

Veillez lire les mises en garde de cette page et celles du guide d'utilisation avant l'assemblage et l'utilisation de ce trampoline et de cette enceinte.



Aucunes figures acrobatiques ou sauts périlleux. Retomber sur la tête ou le cou peut causer des blessures graves, paralysie ou la mort, même si la chute se fait au milieu du tapis.



Soyez vigilant avec toute tige jusqu'à ce que vous soyez sûr qu'elle soit correctement installée ou désinstallée. Maintenir le visage à l'écart des tiges installées. Une tige mal installée pourrait se dégager et provoquer des blessures au visage ou la cécité.



Ne saisissez aucune tige et ne mettez pas les doigts entre les tiges pendant qu'une personne saute sur le trampoline.



L'installation du trampoline peut être difficile et prendre beaucoup de temps si vous ne suivez pas attentivement les directives. Afin de simplifier le processus, nous avons des vidéos de démonstration utiles qui vous guideront à chaque étape. Visitez le <http://springfr.ee/install-ov> ou scannez le code à l'Étape 1 pour commencer.



Pas plus d'une personne à la fois. L'emploi du trampoline par plusieurs personnes en même temps augmente le risque de perte de contrôle, ce qui peut entraîner des blessures à la tête, au cou, au dos, aux jambes ou d'autres blessures graves.



Ne tentez jamais d'enlever une tige d'enceinte noire de sa pochette ou de dégager (déverrouiller) le protège-tige quand la tige d'enceinte noire est sous tension.



Risque de piégeage possible pour les enfants de moins de 6 ans.



Votre trampoline Springfree a été conçu pour une utilisation par des enfants ou des adultes et dans un usage domestique. Le poids maximal de l'utilisateur peut être trouvé sur les étiquettes d'avertissement de votre trampoline et ainsi qu'au début de ce manuel. Si vous êtes au ou alors près du poids maximum de l'utilisateur, vous ne devriez tenter aucun saut d'une hauteur supérieure à 4,5 pieds (1,4m) au-dessus du tapis, car il existe un risque de blessure en cas de contact avec le sol.



AVERTISSEMENT

Veillez lire attentivement les précautions suivantes avant de commencer la procédure d'assemblage. Conservez-les pour une consultation future.

- A. Gardez les jeunes enfants à au moins 7.5 m (25 pi) du trampoline durant l'assemblage de ce dernier; les enfants pourraient être blessés par des tiges mal assemblées se dégageant de l'armature.
- B. Ne tentez pas d'utiliser le trampoline avant qu'il ne soit complètement assemblé.
- C. Veuillez garder en tête qu'une fois sous tension, les tiges peuvent se dégager et causer des blessures.
- D. Maintenir un dégagement minimum de 16,5 pieds. (5 m) au-dessus du tapis [aux Etats-Unis et au Canada, 24 pieds (7,3 m) au-dessus du trampoline à partir du niveau du sol] pour empêcher les utilisateurs d'entrer en contact par inadvertance avec d'autres risques potentiels tels que des fils électriques, des branches d'arbres ou corde à linge.
- E. Maintenir un dégagement minimum de 5 pieds (1,5 m) [dans les pays de l'UE, 6,5 pieds (2,0 m)] sur tous les côtés du trampoline. Cette zone ne doit pas inclure béton, bitume, brique ou autres surfaces dures ou être à proximité d'autres installations conflictuelles (par exemple piscines, balançoires, toboggans, jeux de jardin) car ils peuvent provoquer des blessures graves si les utilisateurs tombent du trampoline.
- F. Placez le trampoline sur une surface plane avec des propriétés d'atténuation telles que l'herbe et s'assurer qu'il est suffisamment stable pour l'empêcher de basculer et / ou de s'envoler. Des sacs de sable ou des chevilles peuvent être des dispositifs d'ancrage appropriés. Reportez-vous à l'étape 11 de l'installation pour plus d'informations.
- G. Ne pas placer le trampoline sur d'autres objets ou entreposer quoi que ce soit sous le tapis du trampoline.
- H. Placez le trampoline dans un endroit bien éclairé.
- I. Notez la date d'achat sur l'étiquette du filet dans l'espace prévu.
- J. Utiliser uniquement des accessoires Springfree Trampoline approuvés et installer conformément aux instructions d'installation. Ne pas apporter des modifications au trampoline ou aux accessoires.
- K. Sans surveillance autorisée faites en sorte que le trampoline soit mis hors d'usage.
- L. Le propriétaire et surveillants du trampoline sont responsables afin que chaque utilisateurs aient connaissance des pratiques spécifiées dans le Guide de l'Utilisateur.
- M. Le filet du trampoline est fourni comme faisant partie du trampoline. Ne pas installer des filets qui ne sont pas adaptés à votre produit.
- N. Le trampoline est destiné à un usage intérieur / extérieur. Reportez-vous aux informations relatives à l'emplacement du trampoline dans le Guide de l'utilisateur pour plus de détails.



Pièces	Quantité	Pièces	Quantité		
A	Tapis	1	F	Attaches en C de Rechange	3
B	Tiges de Tapis Blanches	64	G	Tiges d'Enceinte Noires	12
C	Enceinte	1			
D	Clés	3			
E	Petits Boulons et Écrous de Rechange	1			



AVERTISSEMENT - L'installation prend généralement deux heures. Deux personnes sont recommandées pour l'assemblage.

AVERTISSEMENT - Les manchons des tiges sont destinés à fournir une protection contre les fibres ou les éclats. Ne retirez pas le manchon. Remplacez-les si ils sont endommagés.

- Disposez les pièces énumérées tel qu'indiqué.



SCANNEZ ICI ou visitez le <http://springfr.ee/install-ov> pour consulter une vidéo de démonstration utile.

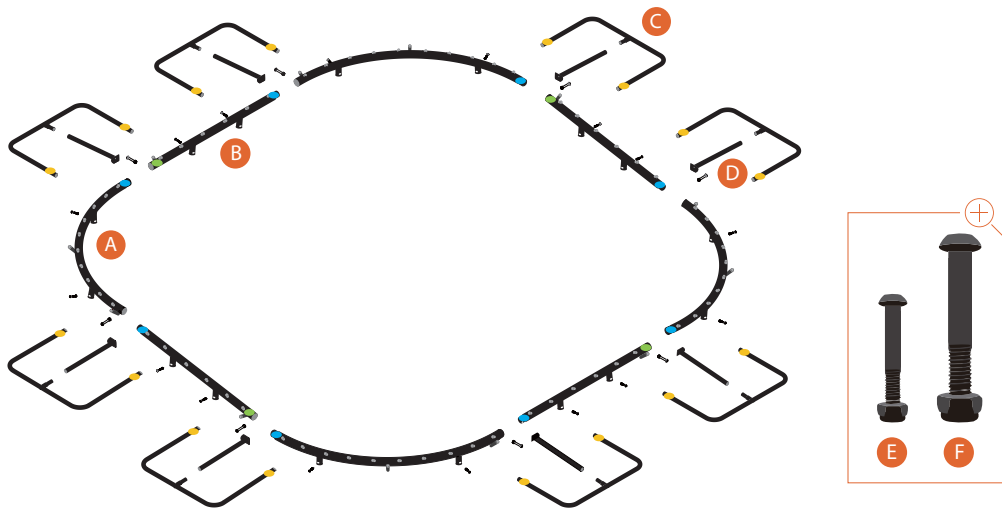

Pièces	Quantité	Pièces	Quantité		
A	Sections Incurvées de l'Armature	4	E	Petits Boulons et Écrous	16
B	Sections Droites de l'Armature	4	F	Gros Boulons et Écrous	8
C	Pieds	8	G	Attaches en C (Fixées à l'Armature)	12
D	Montants Centraux	8			

- A côté de ces pièces, disposez les autres sections de l'armature tel qu'indiqué. Les autocollants tous être face vers le haut.
- Vérifiez que toutes les pièces du trampoline sont présentes. Si l'une des pièces est manquante, veuillez communiquer avec le centre de service à la clientèle Springfree® le plus près de chez vous.



SCANNEZ ICI ou visitez le <http://springfr.ee/step-2> pour consulter une vidéo de démonstration pour l'Étape 2.

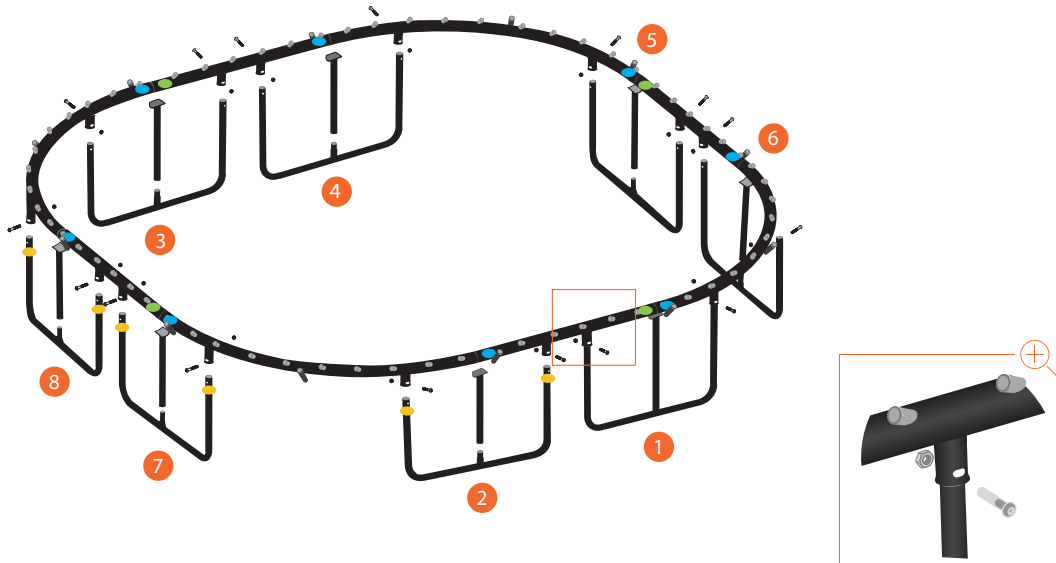

AVERTISSEMENT - Utilisez les outils fournis. Ne serrez pas les boulons avec un tournevis électrique, une clé dynamométrique ou une perceuse.



CONSEIL - Monter les deux dernières pièces de l'armature demande souvent un effort supplémentaire. Deux personnes seront peut-être nécessaires pour compléter l'assemblée de l'armature.

- Attachez les sections de l'armature ensemble avec les gros boulons et écrous.
- Fixez un montant central au milieu de chaque pied.
- Ensuite, dans l'ordre indiqué sur l'illustration, soulevez l'armature et insérez uniformément les pieds dans les douilles de l'armature. Nous recommandons que cette étape soit effectuée par deux personnes. Une personne tient l'armature debout et à l'horizontale pendant que l'autre personne insère les pieds dans les douilles.
- Fixez chaque pied à l'armature avant de passer au pied suivant.

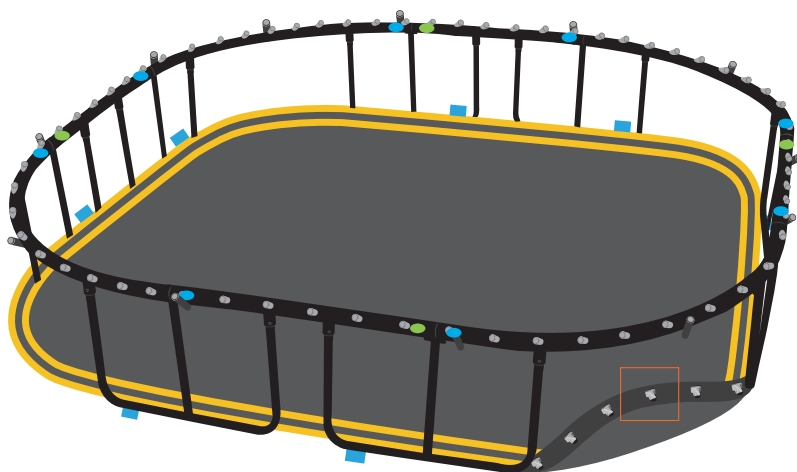

NOTE - Vérifiez que tous les boulons et les écrous sont serrés. Utilisez les outils fournis. Ne serrez pas les boulons avec un tournevis électrique, une clé dynamométrique ou une perceuse.

- Étalez le tapis à l'intérieur de l'armature, les bandes jaunes vers le haut.
- Les étiquettes bleues du tapis doivent environ aligner avec les autocollants bleus de l'armature.
- Assurez-vous que la douille dans le tapis est positionnée correctement par rapport à la petite étiquette située à l'extérieur de la pochette de la douille dans le tapis. Si la douille est positionnée sous la pochette, ajuster comme indiqué.

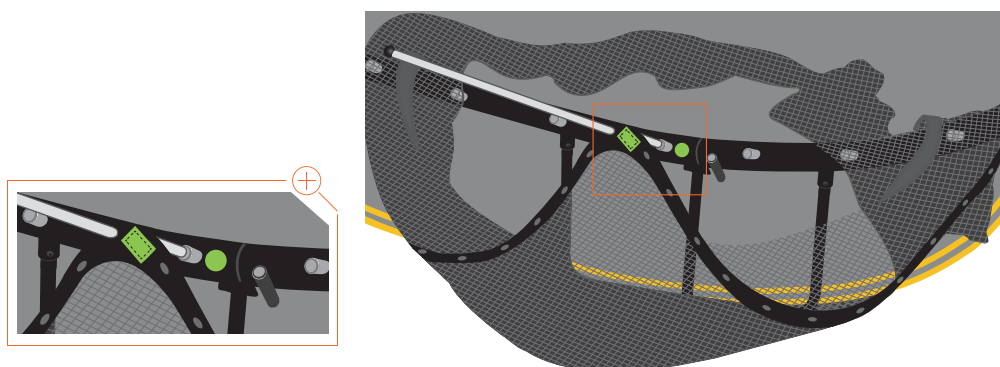

NOTE - En installant les tiges de tapis blanches dans les douilles, le filet se tendra contre l'armature. Manipulez le filet avec soin et assurez-vous qu'il ne se coince pas puisqu'il pourrait déchirer.

- Trouvez l'étiquette verte ■ sur le bord inférieur du filet et alignez-la avec un des autocollants verts ● trouvés sur l'armature.
- Tenez le filet afin que l'étiquette verte ■ est en face de votre corps, ensuite placez soigneusement le filet à l'intérieur de l'armature, tel qu'illustré. NE LÂCHEZ PAS l'étiquette verte ■.
- Mettez une tige de tapis blanche à travers le trou à la gauche immédiate de l'étiquette verte ■ dans le filet et ensuite dans la douille de l'armature à côté de l'autocollant vert ●.
- Puis, en travaillant avec soin en faisant le tour de l'armature, insérez les tiges de tapis blanches restantes à travers les trous dans le filet et de suite dans les douilles correspondantes sur l'armature. Lorsque vous aurez terminé, the filet sera étiré fermement autour de l'extérieur de l'armature. Assurez-vous que chaque tige blanche du tapis est inséré jusqu'au fond de chaque douille sur l'armature
- elle-même.



SCANNEZ ICI ou visitez le <http://springfr.ee/step-5> pour consulter une vidéo de démonstration pour l'Étape 5.

6a

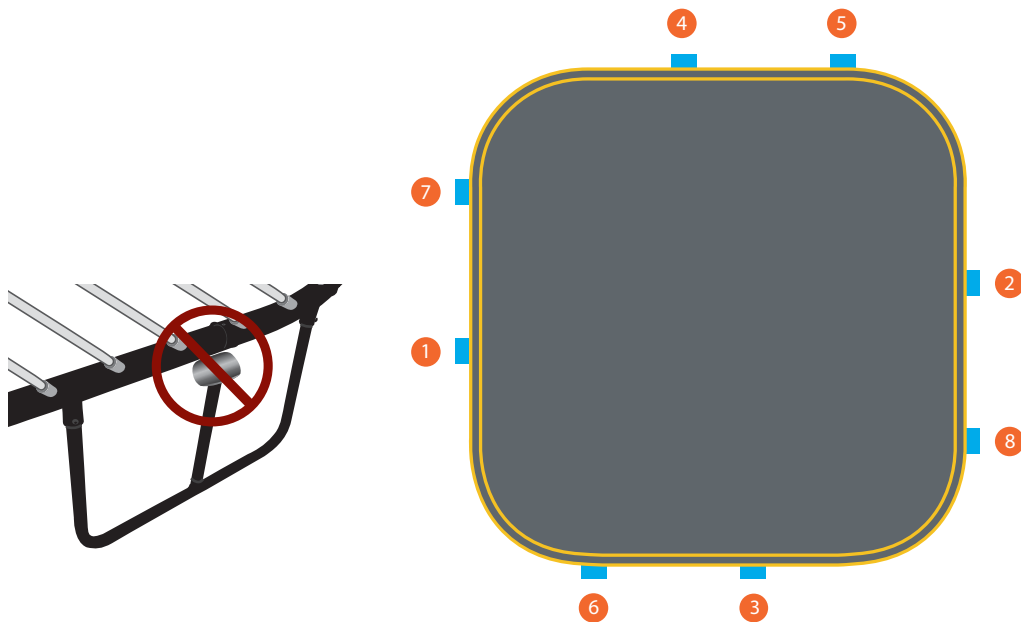

AVERTISSEMENT - Faites preuve de prudence avec toute tige sous tension jusqu'à ce que vous soyez certain qu'elle est bien assemblée ou démontée. Gardez le visage loin des tiges sous tension.

AVERTISSEMENT - Les deux personnes doivent maintenir une prise ferme sur la tige jusqu'à ce qu'elle soit bien installée dans la douille.



REMARQUE - Avant d'installer la première tige blanche dans une douille, lisez les directives fournies dans l'Étape 6b et 6c.

REMARQUE - À la suite de la séquence montrée, distribuez la tension également sur le tapis. Si vous ne suivez pas cette séquence, il peut être très difficile à fixer le tapis.

- Vérifiez que tous les montants centraux reposent en dessous l'armature du trampoline. Si ce n'est pas le cas, ajustez-les maintenant.
- Fixez une tige de tapis blanche à chacun des endroits indiqués, il s'agit de l'a où les étiquettes bleues ■ sur le tapis correspondent avec les autocollants bleus ● sur l'armature.

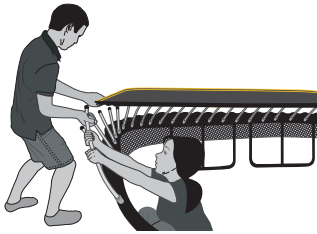

1 Une personne doit se placer à l'intérieur de l'armature du trampoline, tandis que l'autre personne se tient à l'extérieur, tel qu'illustré.

Mauvaise Position

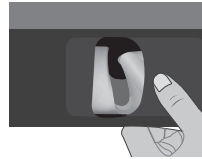

Position Correcte

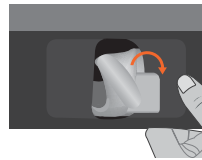

2 Personne à l'intérieur:

Assurez-vous que la douille dans le tapis est positionnée correctement par rapport à la petite étiquette située à l'extérieur de la poche de la douille dans le tapis.

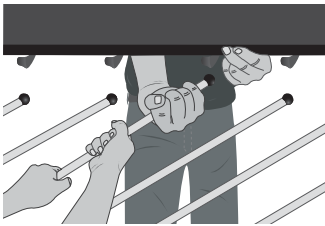

3 Personne à l'intérieur:

Saisissez ensuite la tige avec les deux mains et maintenir une prise ferme jusqu'à ce qu'elle soit bien installée dans la douille.

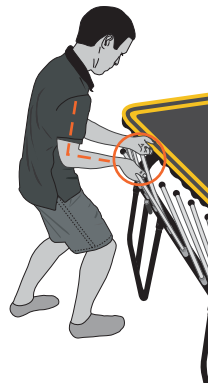

4 Personne à l'extérieur:

Tenir la tige de tapis blanches avec la paume vers le haut. Garder le bord du tapis horizontal avec l'autre main.

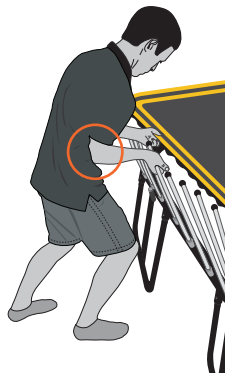

5 Personne à l'extérieur: Pliez vos genoux avec une jamb vers l'avant. Pliez les bras à un angle droit, puis poussez votre coude contre votre hanche.

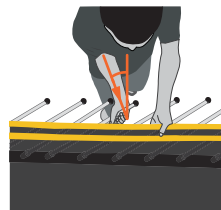

6 Personne à l'extérieur:

Insérer les tiges de tapis blanches dans les douilles par poussez à travers votre corps dans la direction indiquée.

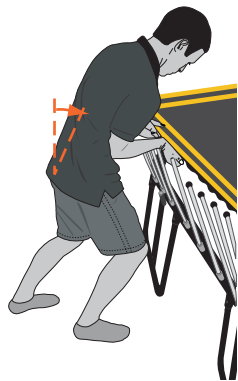

7 Personne à l'extérieur:
Pousser vers l'intérieur à l'aide de votre corps afin d'insérer la tige de tapis blanches dans la douilles.

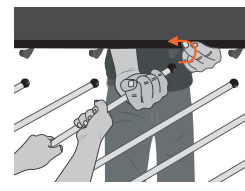

8 Personne à l'intérieur:
Pendant que l'autre personne pousse, tirez la tige avec précaution vers l'intérieur et le haut, en direction de la douille.

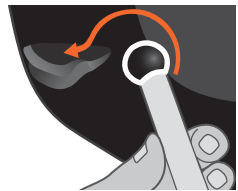

9 Personne à l'intérieur: Guidez la tige blanche pardessus le bord arrière de la douille jusqu'à ce qu'elle soit en place. Vérifier que la tige est bien inséré avant de procéder.



10 Personne à l'extérieur: Ne tordez et ne tournez pas le bord du tapis. Cela peut entraîner de graves blessures ou des dommages au trampoline.

 **CONSEIL** - Gardez le tapis à l'horizontale pendant que vous assemblez ou démontez les tiges de tapis blanches.



SCANNEZ ICI ou visitez le <http://springfr.ee/g4-step-6> pour consulter une vidéo de démonstration pour l'Étape 6.

- Si vous devez enlever une tige blanche du tapis, veuillez consulter les Directives Démontage.

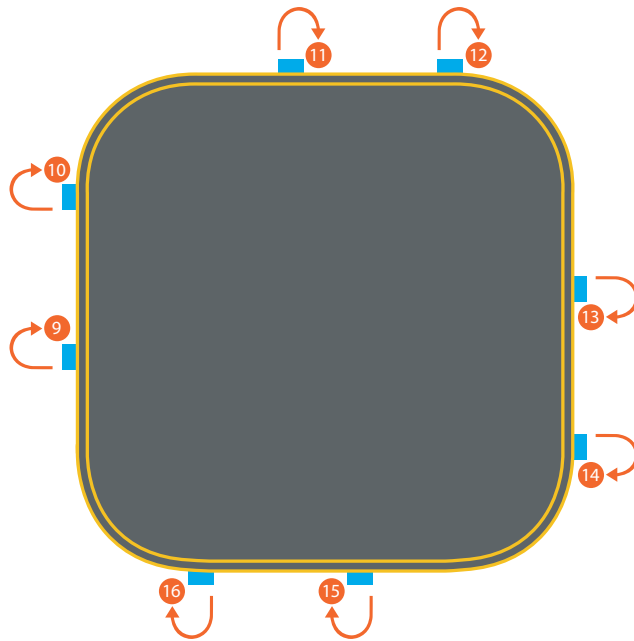

AVERTISSEMENT - Faites preuve de prudence avec toute tige sous tension jusqu'à ce que vous soyez certain qu'elle est bien assemblée ou démontée. Gardez le visage loin des tiges sous tension.



NOTE - À la suite de la séquence montrée, distribuez la tension également sur le tapis. Si vous ne suivez pas cette séquence, il peut être très difficile à fixer le tapis.

NOTE - Chaque fois que vous entourez le trampoline, vérifiez que tous les montants centraux reposent en dessous l'armature du trampoline. Si ce n'est pas le cas, ajustez-les maintenant. Vous devrez peut-être enlever quelques tiges pour réduire la tension.

- Retournez où vous avez placé la première tige de tapis blanche à l'étape 6a. D'ici, en se déplaçant au sens horaire, insérez UNE tige de tapis blanche juste à côté de la tige installée originalement.
- En se déplaçant dans le sens horaire autour du trampoline, fixez UNE tige de tapis blanche dans l'armature à côté de chacune des tiges insérées comme indiqué ci-dessus.
- Continuez de suivre cette séquence en faisant le tour du trampoline jusqu'à ce que toutes les tiges de tapis blanches soient fixées au tapis.

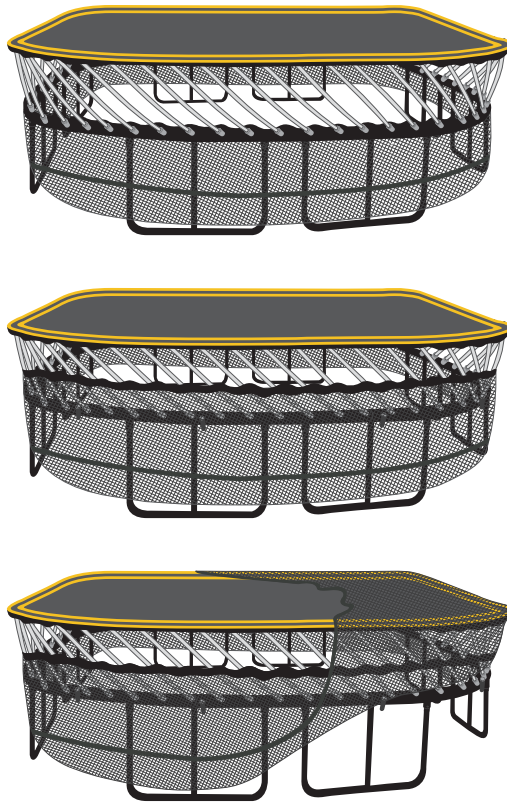

AVERTISSEMENT - N'utilisez pas le trampoline avant qu'il ne soit entièrement assemblé. Le défaut de respecter ces directives peut faire en sorte que des tiges se brisent ou se détachent de l'armature du trampoline.



NOTE - Vérifiez que le filet ne se coince pas sur l'armature ou les boulons; il pourrait déchirer.

- Déplacez-vous autour de l'armature dans le sens horaire et faites glisser le filet avec soin jusqu'au haut des tiges blanches.
- En commençant dans un coin, tirez le filet avec soin sur le bord du tapis. Il est normal que le net soit serré
- En vous déplaçant autour de l'armature, soulevez le reste du filet jusqu'au centre du tapis. Il faut s'assurer que bandeau inférieur du filet de sureté est tiré tout le chemin en haut des tiges blanches pour le tapis.

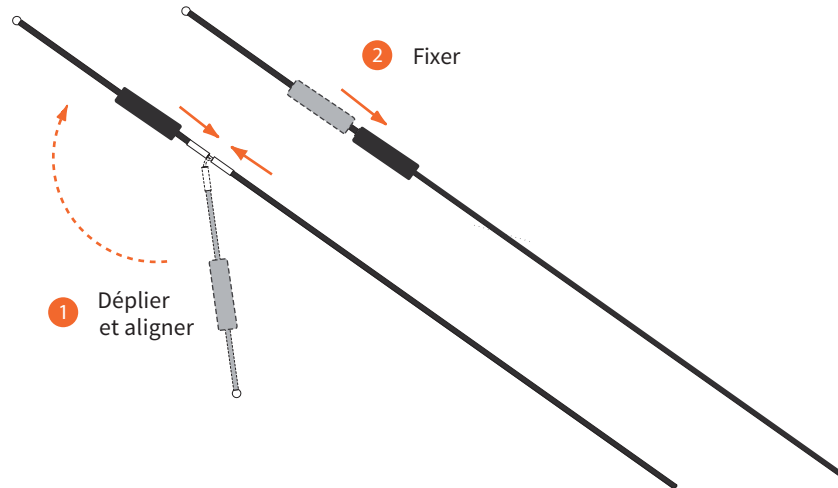

AVERTISSEMENT - Faites preuve de prudence avec toute tige sous tension jusqu'à ce que vous soyez certain qu'elle est bien assemblée ou démontée. Gardez le visage loin des tiges sous tension.

- Assemblez les tiges d'enceinte noires tel qu'illustré.



AVERTISSEMENT – Ne tentez jamais d’enlever une tige d’enceinte noire de sa pochette ou de dégager (déverrouiller) le protège-tige quand la tige d’enceinte noire est sous tension.



NOTE - Veuillez inscrire sur l’étiquette du numéro de série du filet, la date d’achat de votre trampoline. Elle est située à côté de l’entrée du filet, cousue sous les avertissements.

- Insérez TOUTES les tiges d’enceinte noires dans les pochettes au haut du filet. Poussez la tige dans la pochette jusqu’à l’enclenchement de celle-ci. Vous sentirez une certaine résistance à l’enclenchement de l’extrémité ronde de la tige.
- Insérez l’extrémité inférieure de la tige d’enceinte noire dans la douille appropriée sur l’armature. Vous entendrez un clic quand la tige d’enceinte noire est bien insérée dans la douille.



SCANNEZ ICI ou visitez le <http://springfr.ee/g4-step-10> pour consulter une vidéo de démonstration pour l’Étape 10.

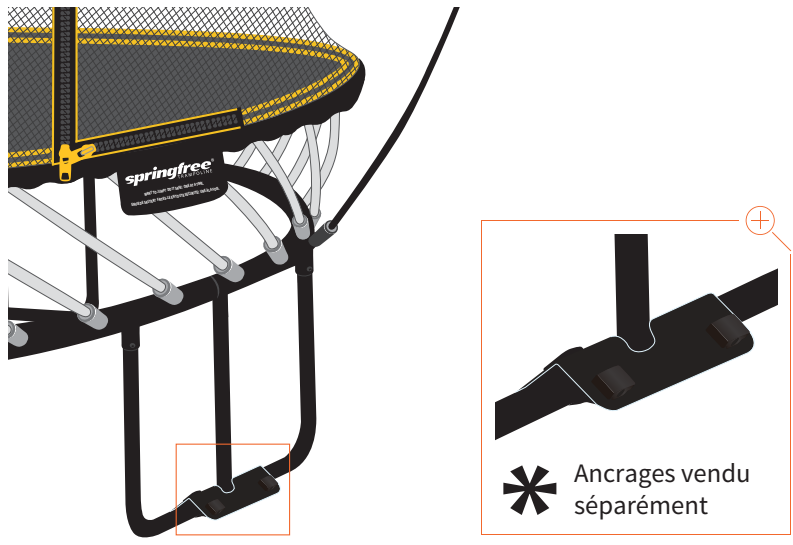

AVERTISSEMENT - Assurez-vous de lire toutes les mises en garde et précautions avant d'utiliser le trampoline.
AVERTISSEMENT - Si vous prévoyez du temps sévère, abaissez l'enceinte, déplacé le trampoline vers un endroit à l'abri ou bien démonté.

- Si votre trampoline est installé dans un endroit sujet aux vents violents ou si vous cherchez à augmenter la stabilité de votre trampoline, nous vous conseillons d'acheter les ancrages de trampoline Springfree qui ont été créés spécialement pour le Trampoline Springfree. Les Ancrages de Trampoline peuvent être achetés directement à www.springfree.com.

Félicitations! Vous avez installé votre trampoline Springfree avec succès! Amusez-vous bien!